

# Super-Light E-150

**高強度・長寿命を実現するブラックライトを  
ラインナップしました。**

スーパーライトE-150は、可視光線を99%カットするハレーションカットフィルターを装着しており、作業環境の改善・検査精度の向上を実現します。

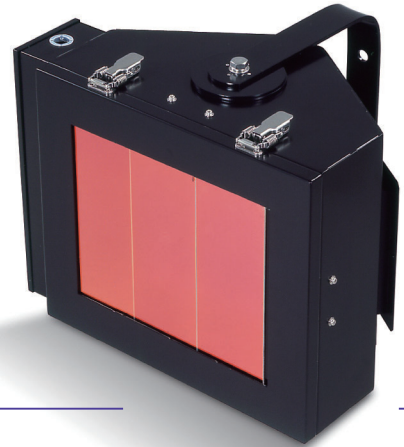

○ **高強度** で暗室不要

フィルター面下800mmにおける紫外線強度:  $8400\mu\text{W}/\text{cm}^2$ (中心部)を実現、100ルクスの明るい環境下での蛍光探傷を可能にしました。

○ **調光機能** により長寿命

調光器を使用することで、紫外線強度:  $5000\mu\text{W}/\text{cm}^2$ (中心部)<sup>※1</sup>を約3000時間<sup>※2</sup>維持します。

○ **連灯ピッチ** が大きくとれる

高出力のため連灯ピッチを大きくとることができます。

(灯具を1000mmピッチ間隔で配置した場合、連灯中間軸の紫外線強度は $8000\mu\text{W}/\text{cm}^2$ <sup>※1</sup>です。)

○ **配光特性**

紫外線照射が並行光のため、照射距離が変化しても配光分布はあまり変化しません。

○ **可視光ハレーションカット**

ハレーションカットフィルター(US PAT.6.525.315)は、目視作業の障害となる可視光線(特に赤・紫)を効率良くカットし、クリアな目視環境を実現します。

※1 フィルター面下800mmで測定  
※2 保証時間ではありません

**紫外線強度分布図(例)**

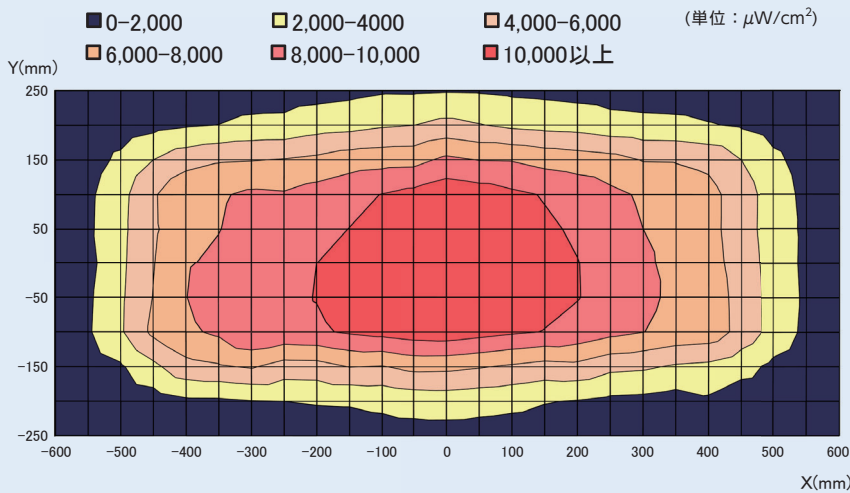

\*図はフィルター面下800mmにおける測定例を示したものです。

**蛍光探傷の観察例**

(ハレーションカットフィルターの効果)

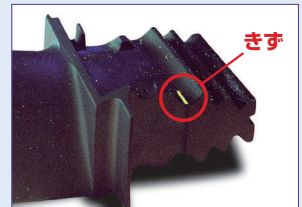

(有)

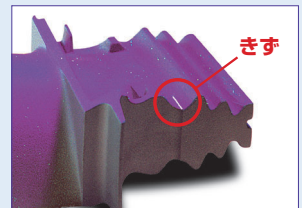

(無)

## ■ 取扱上の注意

- ① 電源電圧および周波数を確認してからお取り付けください。
- ② 次のような場所での使用をお控えください。
  - ・ 周囲温度が5-40℃の範囲外になるような場所
  - ・ 湿度の高い場所や水のかかる場所
  - ・ 振動や衝撃を受ける場所
  - ・ 腐食性ガスや可燃性ガスを生じる場所
- ③ 灯具の改造は行わないでください。
- ④ 点灯回路の延長は10m以内とし、600V耐熱ビニル電線(2.0mm<sup>2</sup>)と同等以上の電線をご使用ください。  
また、中間ジョイントとして接続器(メタルコンセント等)を使用することは、絶対におやめください。
- ⑤ 始動時に高圧パルスが発生するため、結線は確実に行ってください。  
また、電線の絶縁体にナイフ等のキズが付いた状態で使用すると電線を焼損する危険があるため、注意してください。
- ⑥ 管球が不点灯の場合は早急に電源を切り、管球を交換してください。
- ⑦ 点灯中の管球は紫外線を照射しているため、直視しないでください。
- ⑧ エアークフィルターの汚れによる目詰まりは、紫外線強度や管球寿命の低下等の原因となるため、定期的(概ね1ヶ月に一度)に交換してください。
- ⑨ 反射板は1年に一度交換してください。
- ⑩ 粉塵の多い場所では、ダクトが必要になります。

## ■ 外形寸法(E-150)

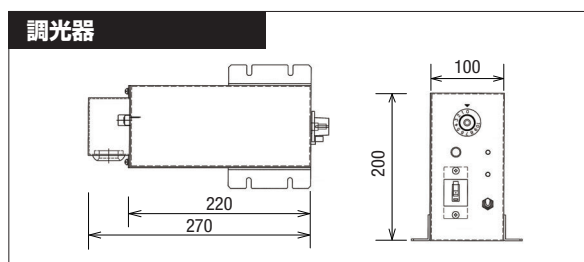
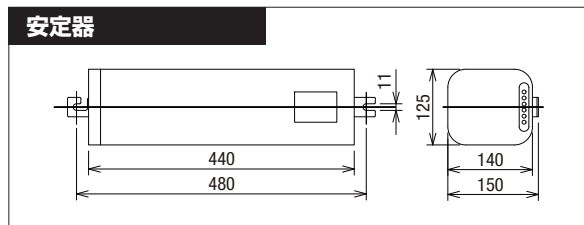
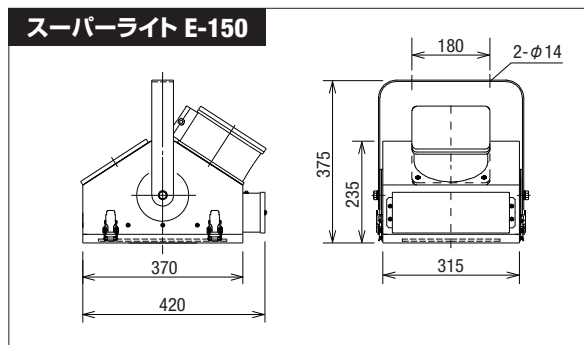

## ■ 仕様一覧

型 式	E-150
形式	据置き・吊下げ型
紫外線強度 <sup>※1</sup>	8400μW/cm <sup>2</sup> <sup>※2</sup>
配光特性	中心重点配光
入力電圧	AC200V/200V±10%、50または60Hz
消費電力	最大1.2KW
管球	1500Wメタルハライドランプ
管球寿命 <sup>※3</sup>	約3000時間(フィルター一面下800mmで紫外線強度5000μW/cm <sup>2</sup> を維持の場合)
安定化時間	約5分(管球冷却時)
主透過波長	長波長紫外線365nm(UVA)
冷却ファン	灯具に実装
灯具寸法・重量	420W×315D×235H(mm)・約15.0kg
安定器寸法・重量	440W×125D×140H(mm)・約23.0kg
調光器寸法・重量	100W×220D×200H(mm)・約4.0kg
オプション	ダクト用フランジ

※1 紫外線強度は代表値であり、保証値ではありません。

※2 フィルター一面下800mmで測定。

※3 保証時間ではありません。

※ 改良のため予告なしに仕様を変更する場合があります

非破壊検査・マーキングの総合メーカー

 **MARKTEC** マークテック株式会社  
www.marktec.co.jp

東日本サービスセンター 〒143-0015 東京都大田区大森西4-17-35

【営業部】TEL.03-3765-1712 【海外営業部】TEL.03-3762-4453

西日本サービスセンター 〒564-0063 大阪府吹田市江坂町1-23-101 大同生命江坂ビル10階

【営業部】TEL.06-4861-3700